



KTC 3
KTC 4

Die zeitgemäße Eingangslösung – dormakaba Karusselltüren

Überall dort, wo zentrale Zugänge von Gebäuden starken Publikumsverkehr bewältigen müssen, wo bequeme Begehbarkeit gefordert ist und designorientierte Fassaden ein repräsentatives Entree voraussetzen, bieten dormakaba Karusselltüren Typ KTC vorbildliche Eingangslösungen.

Hoher Komfort

KTC Karusselltüren zeichnen sich durch besonders großzügige Durchmesser von 3600 bis 6200 mm aus. Die Automatik-Programme erlauben unterschiedliche Nutzungsmöglichkeiten. Das schafft optimalen Komfort und behindertengerechten Zugang. In Stoßzeiten werden selbst hohe Personenfrequenzen souverän bewältigt. Zudem erlauben die pendelnd gelagerten Türflügel in jeder Position die Umstellung zum Rettungsweg.

Optimale Wirtschaftlichkeit

KTC Karusselltüren schützen das Gebäudeinnere sicher vor Zugluft, Lärm und Schmutz. Das Gesamtkonzept und die durchdachten Detaillösungen des KTC-Programms tragen zur Optimierung der Gebäudeenergiebilanz bei. Aber auch zeitgemäße Sicherheitsaspekte werden berücksichtigt. Optional sind verschiedene Nachtabschlüsse verfügbar.

Flexible Designlösungen

Die Ausführungsvielfalt und hohe Variabilität des KTC-Programms bieten eine Fülle an Gestaltungsmöglichkeiten. Abgestimmte Material- und Oberflächenausführungen erlauben die Einbindung in nahezu jedes Designkonzept. Die Zentralpartie der Anlagen kann optional mit einer Vitrine ausgestattet werden, die individuell dekoriert und z.B. zur Warenpräsentation genutzt werden kann. Auf diese Weise wird der Eingangsbereich zur attraktiven Präsentationsfläche.



Vorteile – Punkt für Punkt

Für den Verarbeiter

- Umfassendes Programm – auch für anspruchsvolle Eingangslösungen
- Problemlose Montage und Inbetriebnahme
- Gewähr für den aktuellen Stand der Technik und allen Vorschriften entsprechende Ausführung

Für den Planer

- Systemangebot KTC schafft hohe Flexibilität bei der Planung
- Realisierung auch individueller Anforderungen
- Optisch, funktionell und wirtschaftlich hervorragende Lösung

Für den Anwender/Benutzer

- Erstklassige Begehbarkeit
- Hervorragende Sicherheit
- Maßgeschneiderte Komplettlösung in industrieller Präzision und gesicherter Qualität
- Optimierung der Gebäudeenergiebilanz und der Arbeitsbedingungen

Daten und Merkmale

	KTC 3	KTC 4
Innendurchmesser (D)	3600, 4200, 4800, 5400, 6000	3600, 4200, 4800, 5400, 6200
Außendurchmesser (B1, B2), Durchgangswerte (LW), Fluchtwegbreite	(siehe Seite 6)	(siehe Seite 7)
Durchgangshöhe (LH) *	2200 - 2500 mm (bis Ø 4800 mm) 2200 mm (ab Ø 5400 mm)	
Stirnbandhöhe *	420 - 700	
Gesamthöhe (H) *	Durchgangshöhe + Stirnbandhöhe	
Seitenwand Glasfüllung	●	
Für Flucht- und Rettungswege	○	
Bodenring	○	
Bodenbelag	○	
LED-Beleuchtung	○ (6 Stück)	○ (8 Stück)
Zusätzlicher LED Einbaustrahler	○	
Vorbereitung für regendichtes Dach	○	
Baumusterprüfung nach DIN 18650 und EN 16005 (zertifiziert)	○	

● ja ○ Option Alle Abmessungen in mm * andere Höhen auf Anfrage

Durchgangskapazität

Innendurchmesser (D) in mm	Theoretische Kapazität ¹⁾ Personen/Std. →	Praktische Kapazität ²⁾ Personen/Std. → ↔		Maximum Kapazität ²⁾ Personen/Minute ↔
KTC 3				
3600	2916	972	1944	48
4200	3312	1104	2208	55
4800	4320	1440	2880	72
5400	4536	1512	3024	75
6000	5184	1728	3456	86
KTC 4				
3600	2592	864	1728	43
4200	3312	1104	2208	55
4800	3840	1280	2560	64
5400	4320	1440	2880	72
6200	5208	1736	3472	86

¹⁾ Die theoretische Kapazität gibt an, wie viele Personen pro Stunde die Karusselltüranlage in eine Richtung (→) begehen könnten, wobei vorausgesetzt wird, dass der Personenverkehr gleichmäßig fließt und die Innenräume vollständig genutzt werden.



²⁾ Die praktische Kapazität gibt an, wie viele Personen tatsächlich pro Stunde die Karusselltüranlage in eine Richtung (→) und in beide Richtungen (↔) begehen können.

³⁾ Die maximale Kapazität gibt an, wie viele Personen pro Minute die Karusselltüranlage in eine Richtung (→) und in kurzen Zeitabständen, z.B. morgens und abends, begehen können.

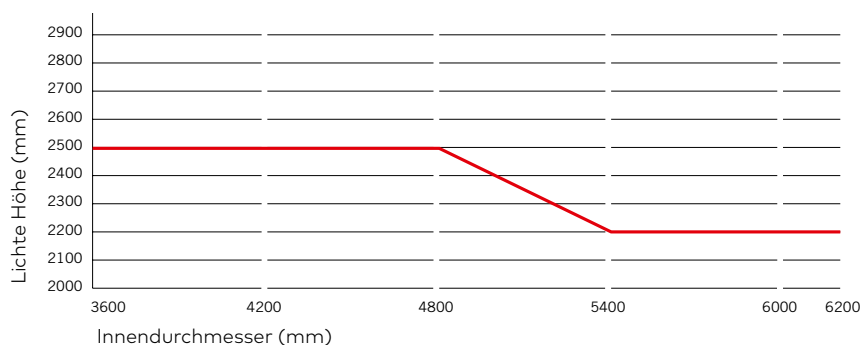
Maximale lichte Höhe KTC 3/KTC 4

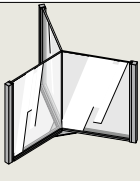
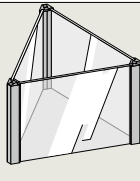
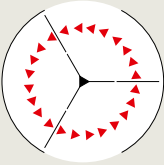
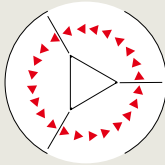
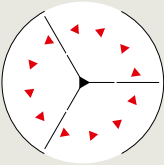
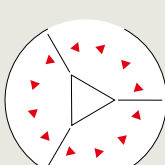
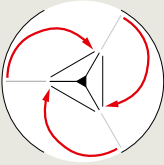
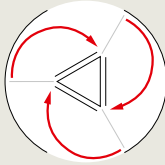
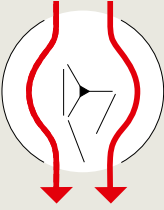
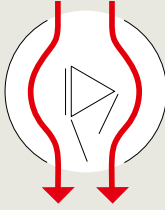
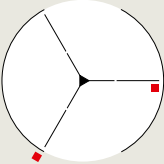
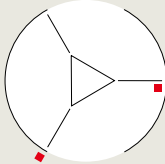
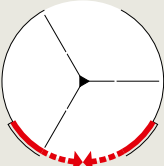
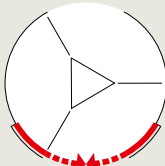
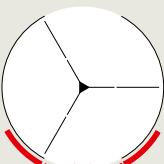

Ausführungen, Funktionen, Ausstattungen, Optionen

Ausführungen	KTC 3/0 ohne Vitrine	KTC 3/2 mit Vitrine
Zentralpartie		
Automatik I: Tür startet und stoppt automatisch II: Tür dreht sich permanent mit geringer Drehzahl, die erhöht wird, sobald sich eine Person der Tür nähert		
Drehzahlreduzierung, reduziert die Drehzahl auf 2 min ⁻¹ (siehe Seite 11), z.B. für ältere Personen und Behinderte		
Ausstattungen Sommerstellung, ideal auch beim Transport von sperrigen Gegenständen oder Gepäck sowie bei Warenlieferungen		
Fluchtstellung		
Optionen Manuell oder elektrisch verriegelbare Türflügel		
Nachtabschluss, innen laufend		
Nachtabschluss, außen laufend		

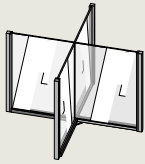
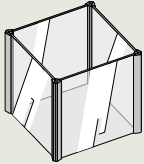
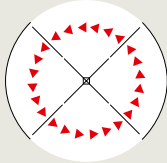
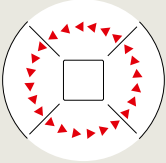
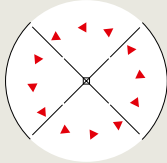
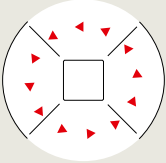
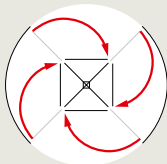
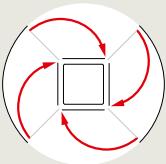
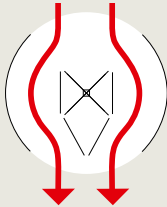
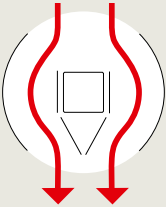
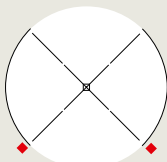
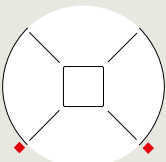
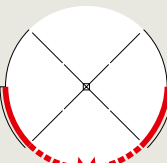
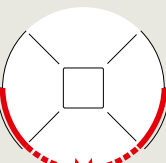
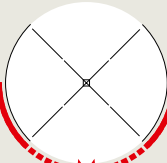
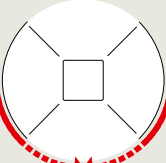
Ausführungen	KTC 4/0 ohne Vitrine	KTC 4/2 mit Vitrine
Zentralpartie		
Automatik I: Tür startet und stoppt automatisch II: Tür dreht sich permanent mit geringer Drehzahl, die erhöht wird, sobald sich eine Person der Tür nähert		
Drehzahlreduzierung, reduziert die Drehzahl auf 2 min ⁻¹ (siehe Seite 11), z.B. für ältere Personen und Behinderte		
Ausstattungen		
Sommerstellung, ideal auch beim Transport von sperrigen Gegenständen oder Gepäck sowie bei Warenlieferungen		
Fluchtstellung		
Optionen		
Manuell oder elektrisch verriegelbare Türflügel		
Nachtabschluss, innen laufend		
Nachtabschluss, außen laufend		

KTC 3 – 3-flügelige Ausführung

Karusselltüren KTC 3 werden in 5 Standardgrößen angeboten. Die 3-flügeligen Karusselltüren sind in unterschiedlichen Ausstattungen lieferbar.

Die pendelnd gelagerten Türflügel sind mit Bürstendichtungen ausgeführt, um zugfreien Eingang zu gewährleisten.

Versionen Zentralpartie

- Ohne Vitrine
- Mit Vitrine

Versionen Trommelwände

- Ohne Nachtabschluss
- Mit manuell außen oder innen laufendem Nachtabschluss

Abmessungen

Innendurchmesser (D)	3600	4200	4800	5400	6000
Außendurchmesser (B1)	3692	4292	4892	5492	6092
Außendurchmesser (B2)	3834	4434	5034	5634	6234
Durchgangsweite (LW)	1645	1945	2245	2524	2845
Fluchtwegbreite	986	1186	1386	1586	1786
Durchgangshöhe (LH)	bis 2500*			bis 2200*	
Gesamthöhe (H = LH + SH)	bis 3200*			bis 2900*	
Stirnbandhöhe (SH)					
Standard				420 bis 700*	
Vorbereitung für regendichte Dacheindeckung				480 bis 700	
Luftschiefer (auf Oberdecke aufgesetzt)				700	

Alle Abmessungen in mm * Andere Höhen auf Anfrage

Grundriss

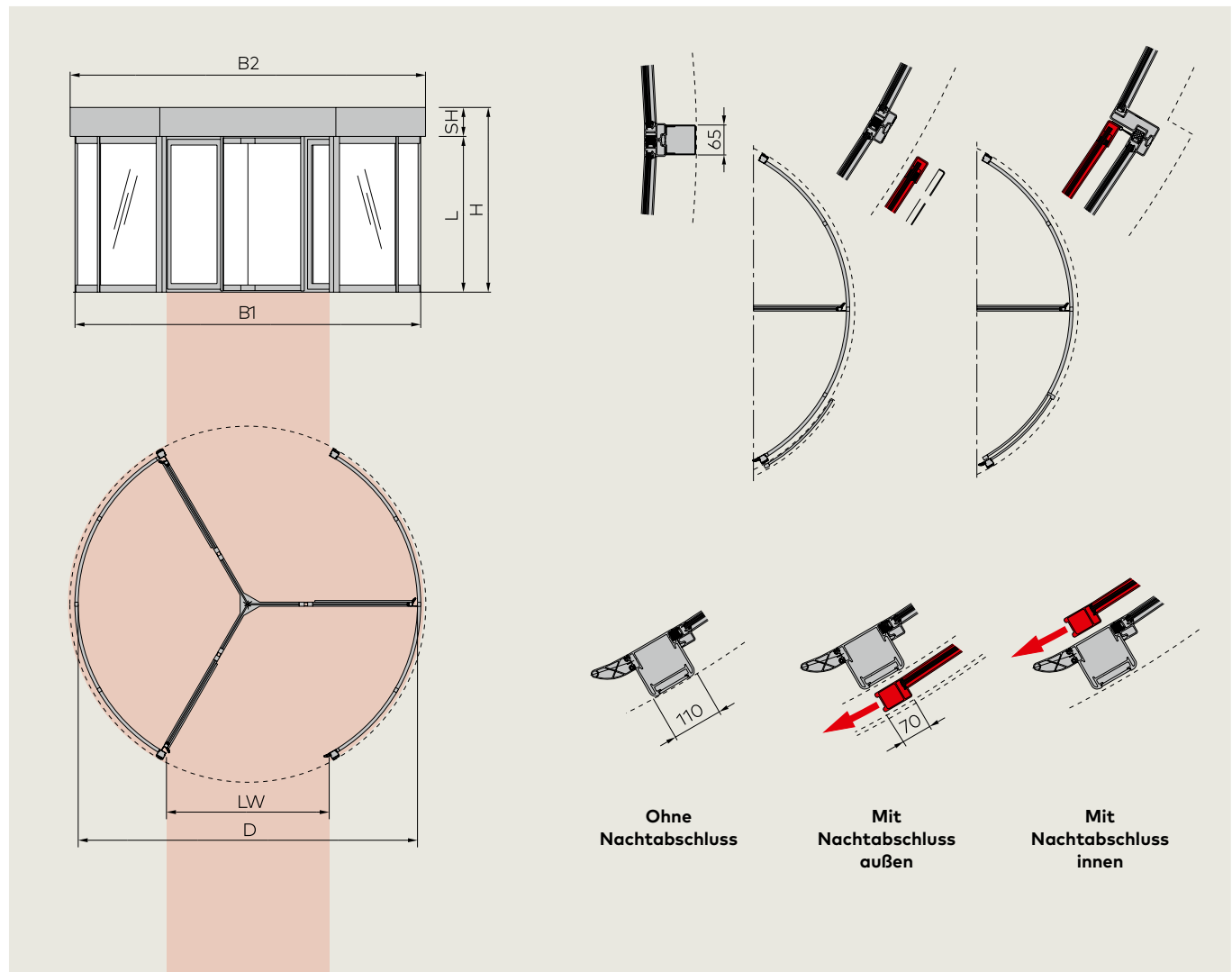

KTC 4 – 4-flügelige Ausführung

Karusselltüren KTC 4 werden in 5 Standardgrößen angeboten. Die 4-flügeligen Karusselltüren sind in unterschiedlichen Ausstattungen lieferbar.

Die pendelnd gelagerten Türflügel sind mit Bürstendichtungen ausgeführt, um zugfreien Eingang zu gewährleisten.

Versionen Zentralpartie

- Ohne Vitrine
- Mit Vitrine

Versionen Trommelwände

- Ohne Nachtabschluss
- Mit manuell außen oder innen laufendem Nachtabschluss

Abmessungen

Innendurchmesser (D)	3600	4200	4800	5400	6200
Außendurchmesser (B1)	3692	4292	4892	5492	6292
Außendurchmesser (B2)	3834	4434	5034	5634	6434
Durchgangswerte (LW)	2466	2891	3315	3740	4305
Fluchtwegbreite	896	1066	1236	1406	1633
Durchgangshöhe (LH)	bis 2500*			bis 2200*	
Gesamthöhe (H = LH + SH)	bis 3200*			bis 2900*	
Stirnbandhöhe (SH)					
Standard				420 bis 700*	
Vorbereitung für regendichte Dacheindeckung				480 bis 700	
Luftschleier (auf Oberdecke aufgesetzt)				700	

Alle Abmessungen in mm * Andere Höhen auf Anfrage

Grundriss

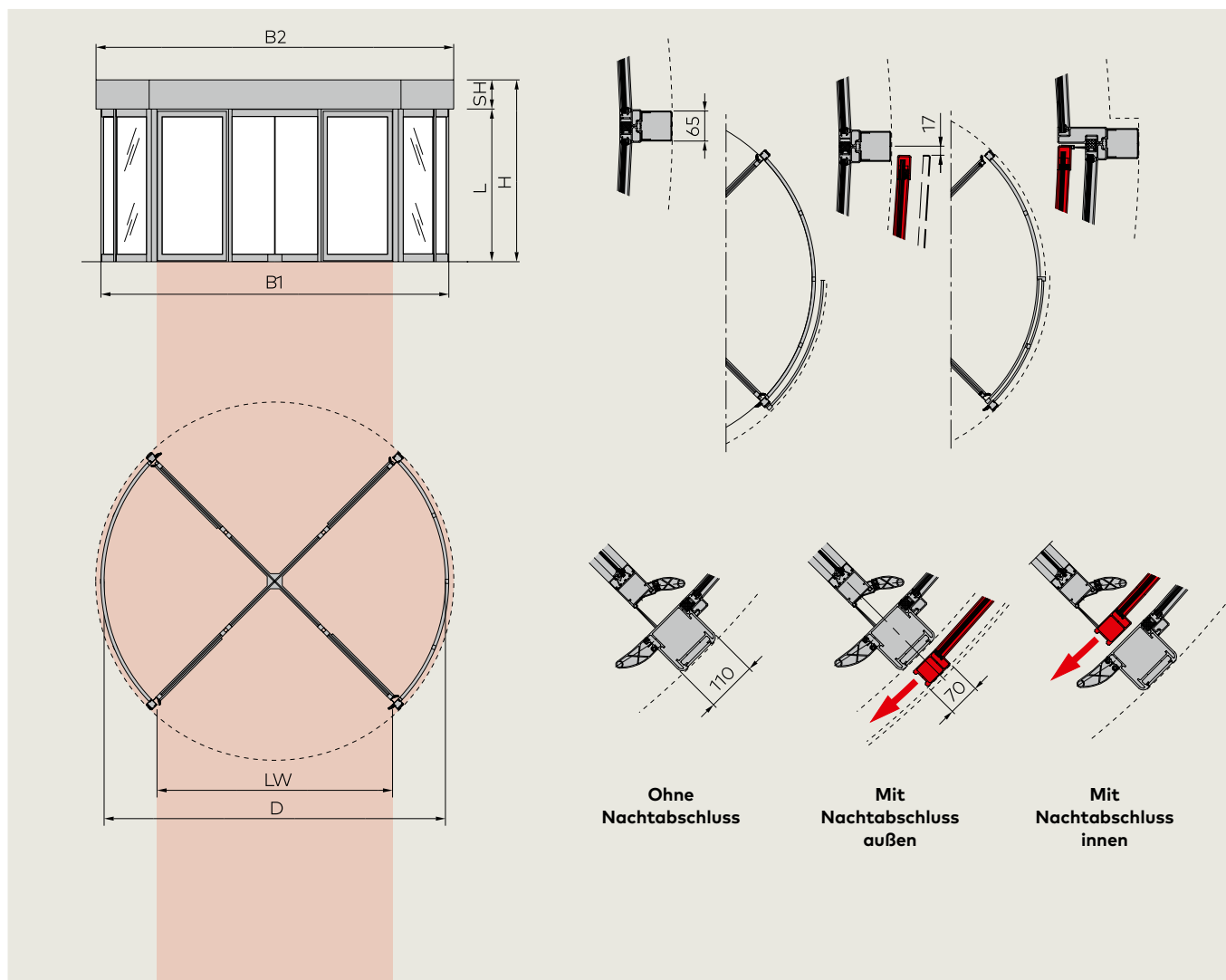

Vertikalschnitt

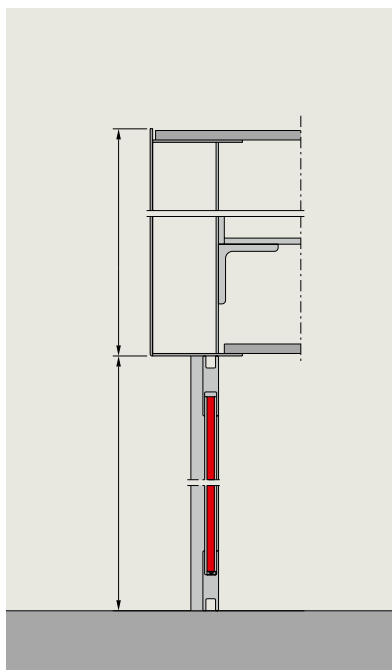
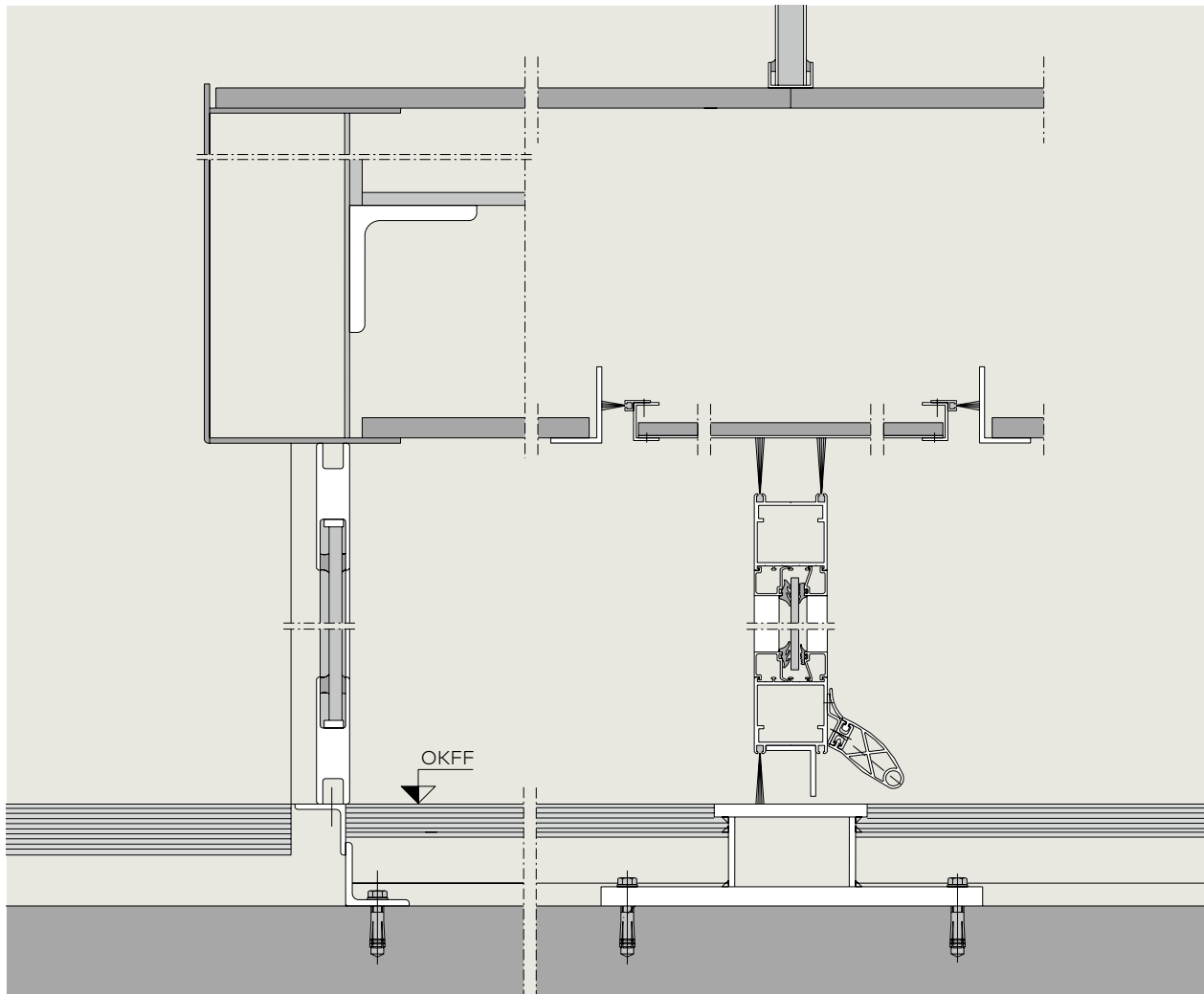

Seitenwand
mit Glasfüllung

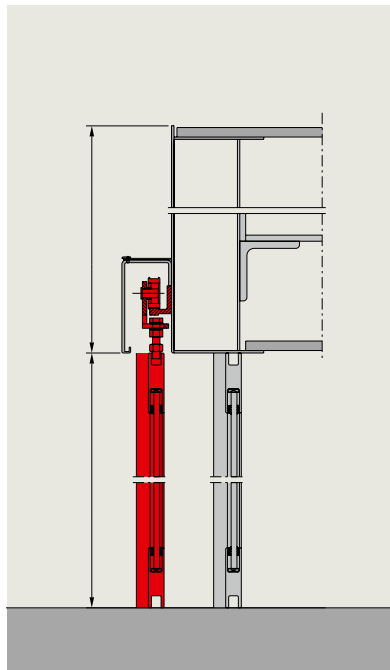

Zusätzlicher manueller
Nachtabschluss außen

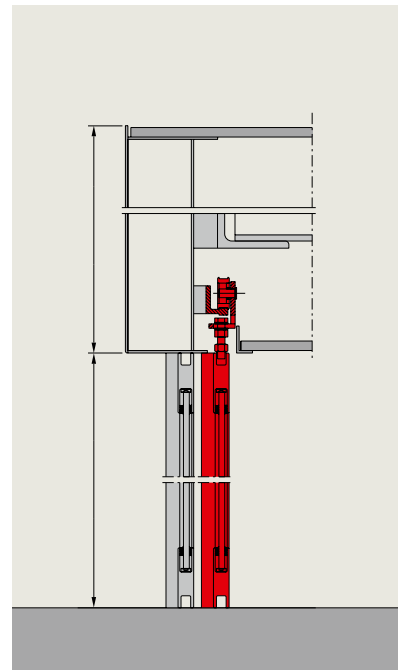

Zusätzlicher manueller
Nachtabschluss innen

Bodenring

Abmessungen

Baugröße Durchmesser	3600	4200	4800	5400	(6000 ¹⁾)	(6200 ²⁾)
Rohboden bis OKFF (A)	70 – 250					
Nennradius (R)	1800	2100	2400	2700	3000	3100
Bodenbelag (C)	bis 30					
Alle Abmessungen in mm ¹⁾ nur KTC 3 ²⁾ nur KTC 4						

KTC 3

KTC 4

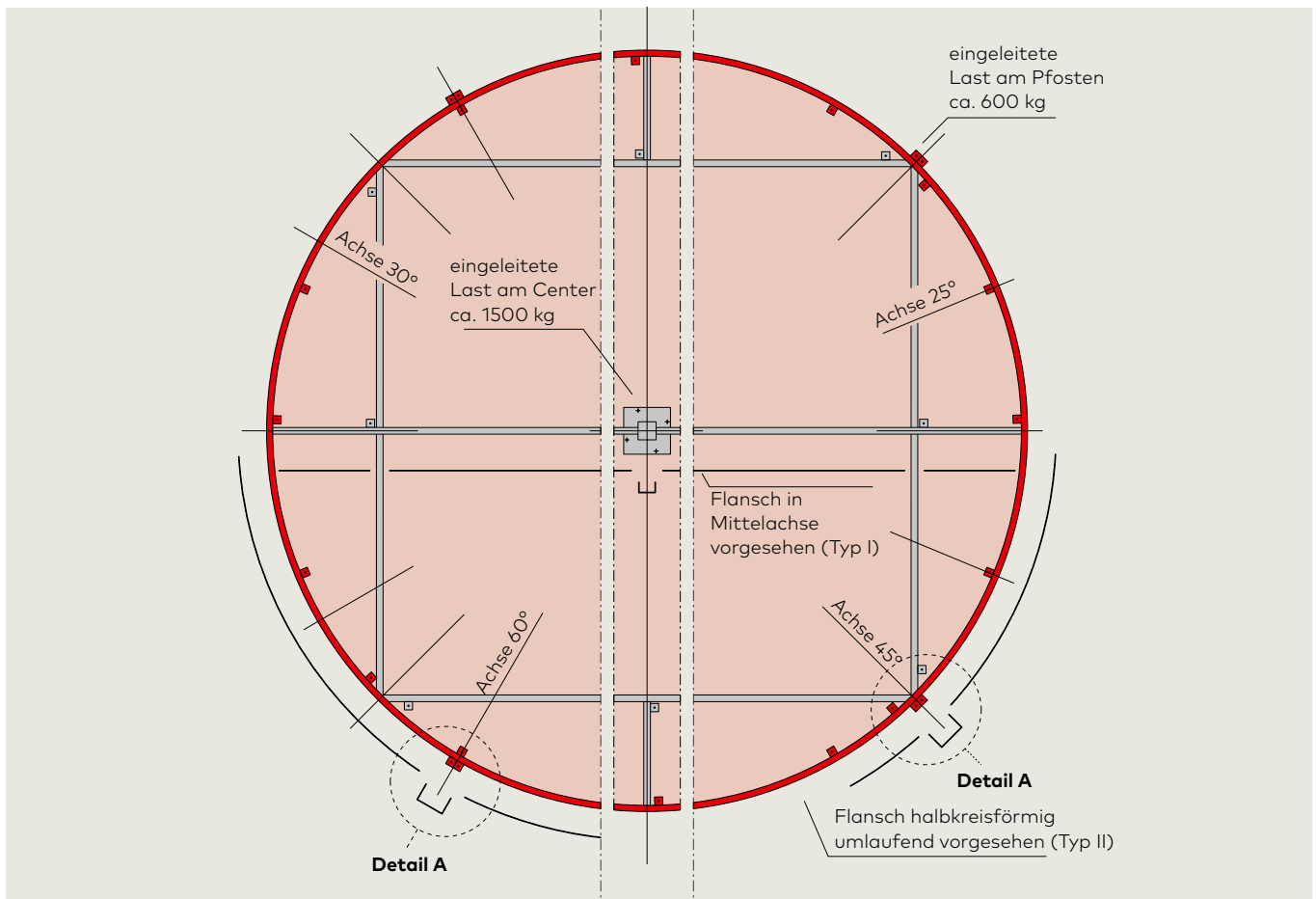

Detail A

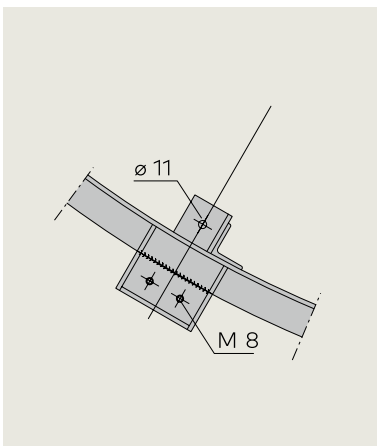

Schnitte

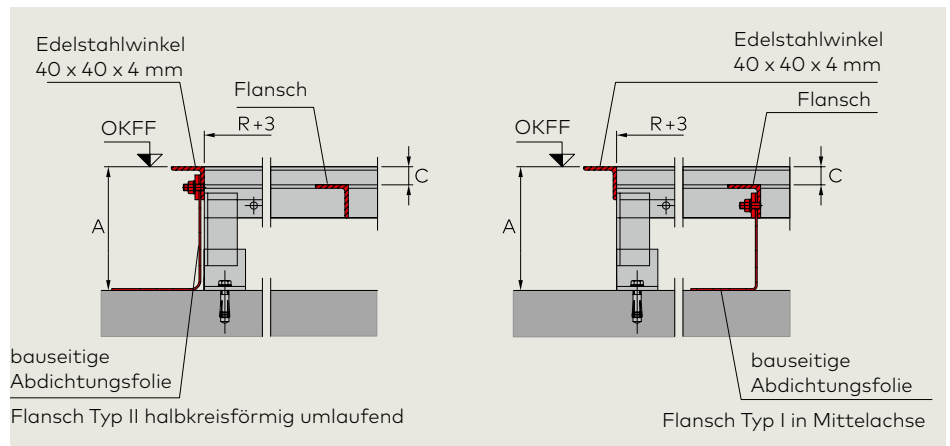

Sicherheitsausstattung

Karusselltüren KTC 3/KTC 4 bieten durch ein umfassendes Sicherheitssystem die Gewähr für den bestmöglichen Schutz.

Die Hauptschließkanten sind jeweils über zwei Infrarot-Lichttaster und eine Kontaktschaltleiste abgesichert.

Bei Annäherung der Türflügel an das Pfostenprofil auf weniger als 500 mm werden die Infrarot - Lichttaster und die Kontaktschaltleisten am Pfosten aktiviert. Die Außenkanten und die Unterkanten des Türflügels sind ebenfalls über Kontaktschaltleisten abgesichert. Zusätzlich klappen die Türflügel bei einer Berührung ab. Optional sichern Sensoren am oberen Türflügelprofil den Raum vor dem Türflügel ab.

Automatik-Programme

Die Automatik ermöglicht zwei Einstellungen.

- **Automatik I:** Die Tür steht in Grundstellung. Sie wird gestartet, sobald sich eine Person nähert. Nach einer einstellbaren Zeit bleibt sie wieder in der Grundposition stehen.
- **Automatik II:** Die Tür dreht sich permanent mit ca. 1 min^{-1} . Betritt eine Person den Türbereich, wird die Drehzahl auf 3 min^{-1} erhöht. Nach einer einstellbaren Zeit reduziert sich die Drehzahl wieder.

Drehzahlreduzierung

Durch die Drehzahlreduzierung wird nach Betätigen eines speziellen Tasters die Drehzahl der Tür während einer einstellbaren Zeit auf ca. 2 min^{-1} verringert.

Elektrische Zuleitungen

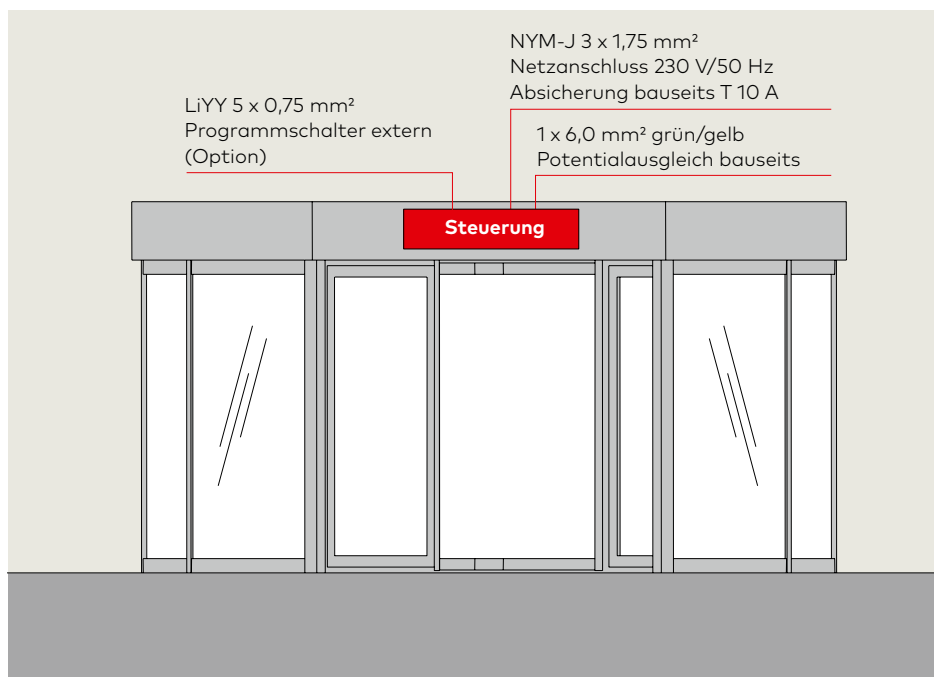

Komponenten

Funktion

Komponenten	Funktion
1 Stirrbandsensoren (Türpfosten, oben Stirrband)	Langsamfahrt/Stopp
2 Gummileiste (Türpfosten)	Stopp
3 Sicherheitskontaktleiste (Flügel, unten)	Stopp
4 Sicherheitskontaktleiste (Flügel, außen)	Stopp
5.1 Notbefehleinrichtung (Türpfosten, innen)	Stopp
5.2 Notbefehleinrichtung (Türpfosten, außen)	Stopp
6 Türauslenkungsendschalter (Pendelflügel)	Stopp
7 Lichtschranke (Flügel unten)	Stopp
8.1 Top-Sensor (Pendelflügel, oben)	Langsamfahrt/Stopp
8.2 Top-Sensor (fester Flügel, oben)	Langsamfahrt/Stopp
9* Taster mit Rollstuhlsymbol (Pfosten)	Langsamfahrt

* Nicht normativ vorgeschrieben, unter Sicherheitsaspekten anzuraten.

Hinweis:

Sicherheitsausstattungen sind je nach nationalen Anforderungen zu wählen.

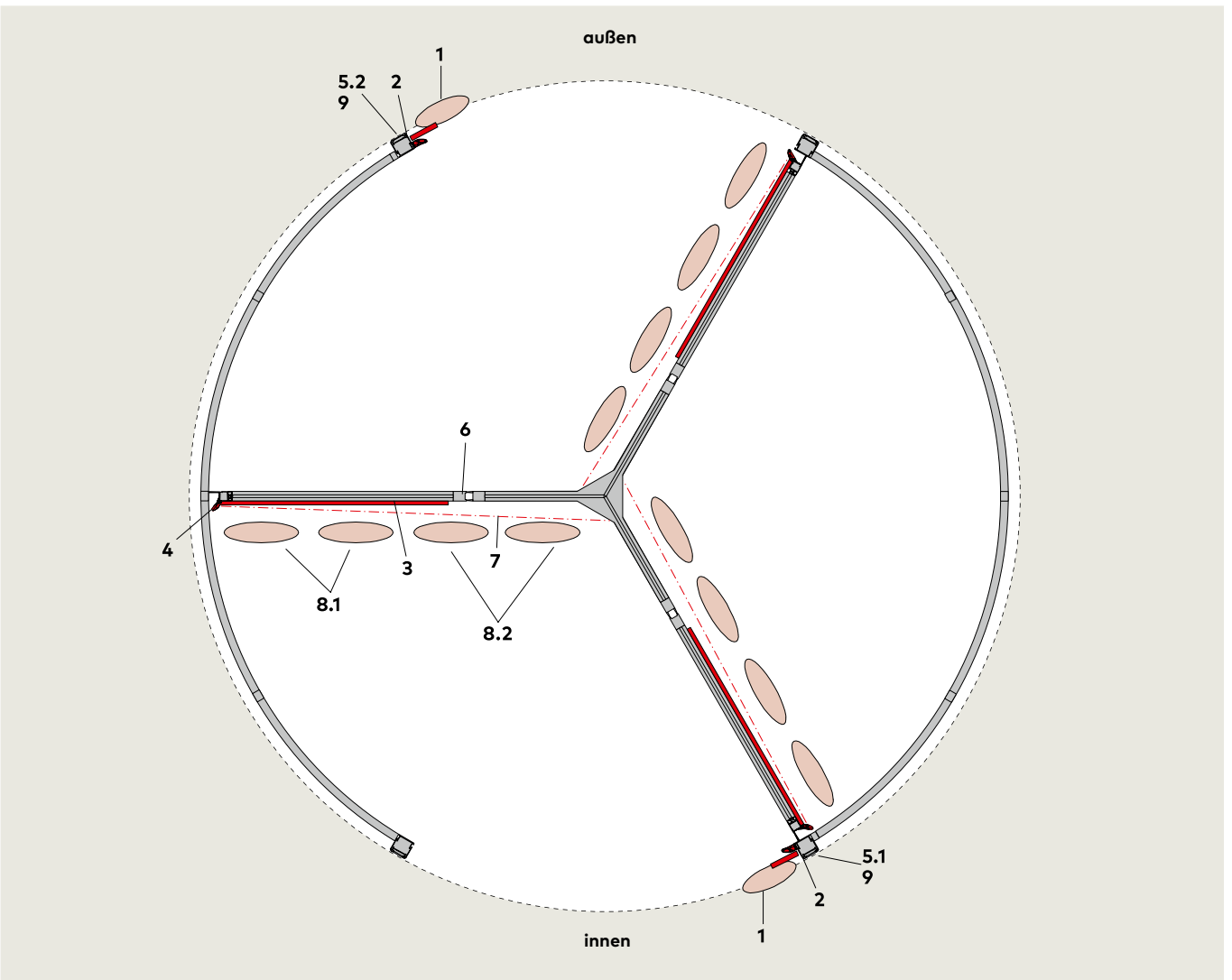
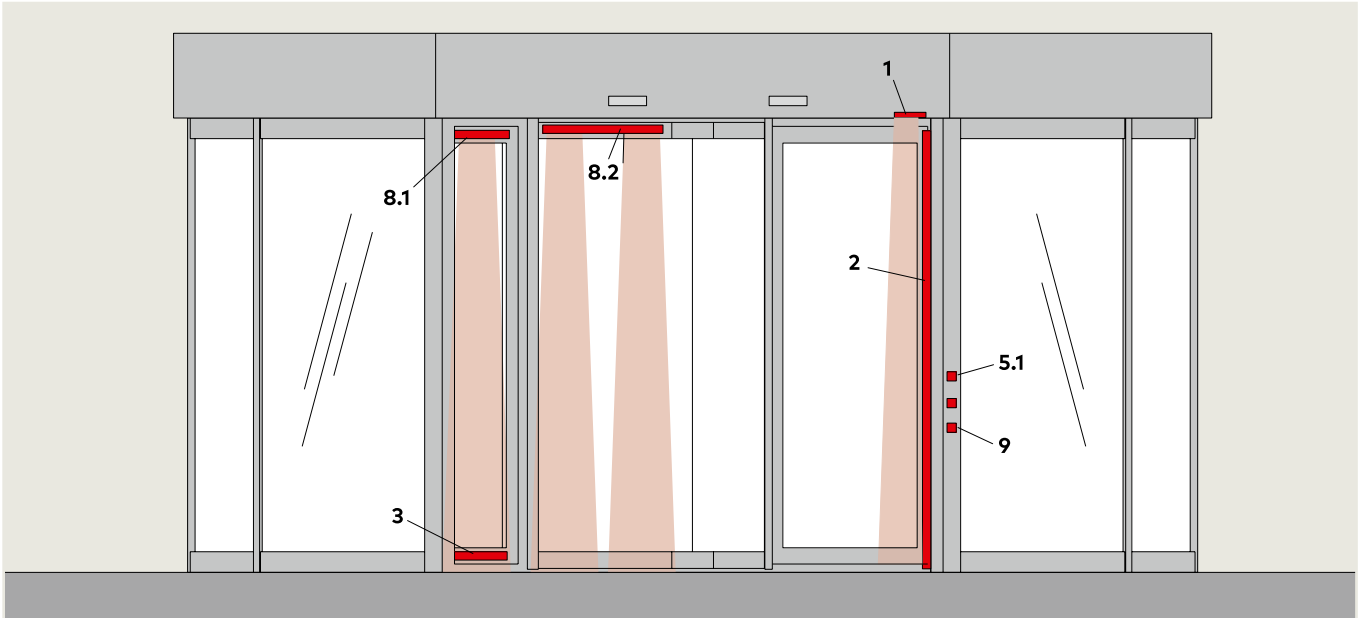



www.dormakaba.com

WN 051751 51532, 11/17, KTC 3/KTC 4, D
Technische Änderungen vorbehalten.

dormakaba Deutschland
GmbH
DORMA Platz 1
58256 Ennepetal
Deutschland

T: +49 2333 793-0
F: +49 2333 793-4950